

※ホースエンド LPG 9.5mm (一重型は
13A 13.0mm (LPG、13A共に9.5mm))

●キャップも取りはずしでき掃除もラクラク!!

BGX-108 (並・常用型)

●一重小・種火なし

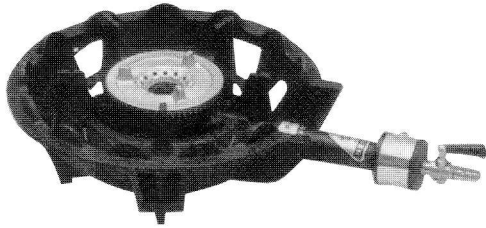

BGX-108P (並・常用型)

●一重小・種火付

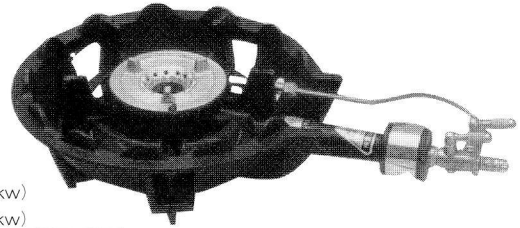

- LPG 1,978kcal/h (2.3kw)
- 13A 2,409kcal/h (2.8kw)

| | 全長 (mm) | 幅 (mm) | 高さ (mm) |
|-----|---------|--------|---------|
| セット | 355 | 228 | 110 |

※寸銅鍋の使用範囲LPG20cm、12,13A22cm

BGX-148 (中型)

●一重大・種火なし

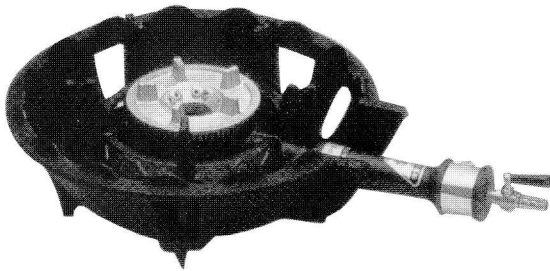

BGX-148P (中型)

●一重大・種火付

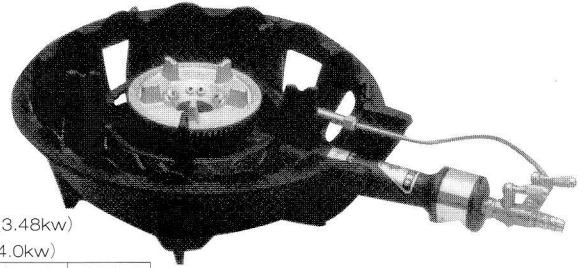

- LPG 2,992kcal/h (3.48kw)
- 13A 3,440kcal/h (4.0kw)

| | 全長 (mm) | 幅 (mm) | 高さ (mm) |
|-----|---------|--------|---------|
| セット | 400 | 266 | 134 |

※寸銅鍋の使用範囲LPG24cm、12,13A26cm

BG-208 (二重型羽付)

●種火なし

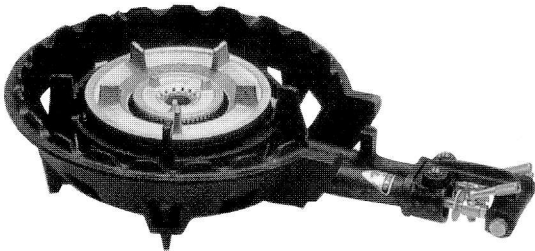

BG-208P (二重型羽付)

●種火付

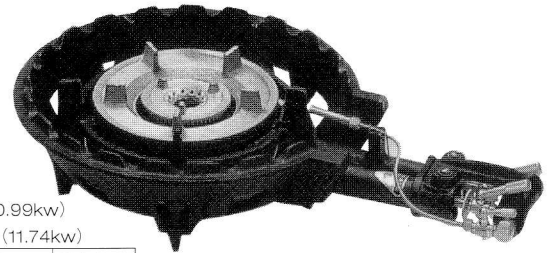

- LPG 9,450kcal/h (10.99kw)
- 12,13A 10,109kcal/h (11.74kw)

| 品名 | 全長 (mm) | 幅 (mm) | 高さ (mm) |
|------|---------|--------|---------|
| セット | 510 | 330 | 130 |
| バーナー | 470 | 250 | 105 |

※寸銅鍋の使用範囲36cm

BG-308 (三重型)

●種火なし

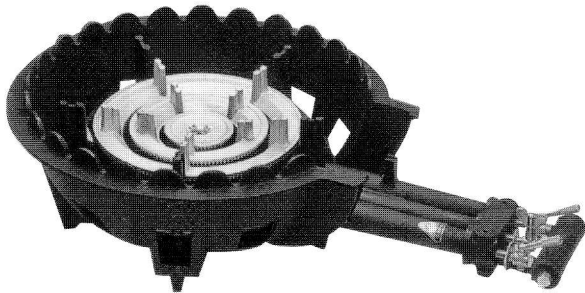

BG-308P (三重型)

●種火付

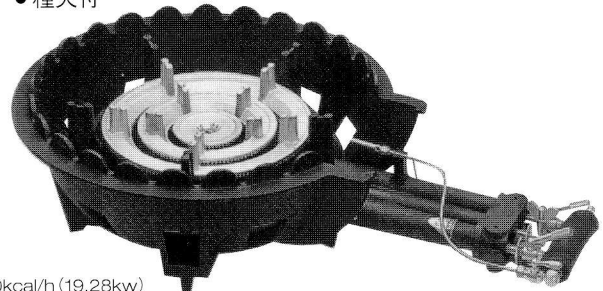

- LPG 16,580kcal/h (19.28kw)
- 12,13A 19,890kcal/h (23.13kw)

| 品名 | 全長 (mm) | 幅 (mm) | 高さ (mm) |
|------|---------|--------|---------|
| セット | 685 | 450 | 185 |
| バーナー | 620 | 330 | 140 |

※寸銅鍋の使用範囲48cm

※ホースエンド 13A 13.0mm
LPG 9.5mm

羽付・羽ナシ比較写真

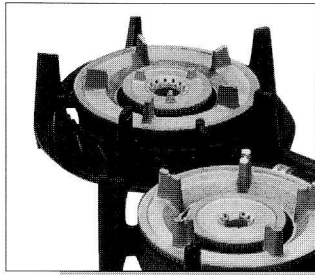

BG-205
(二重型羽ナシ)

●種火なし

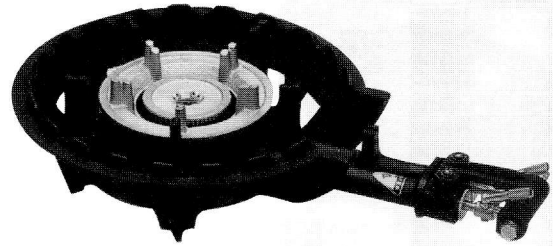

●LPG 8,400kcal/h (9.76kw)
●12,13A 9,290kcal/h (10.8kw)

| 品名 | 全長(mm) | 幅(mm) | 高さ(mm) |
|------|--------|-------|--------|
| セット | 510 | 330 | 130 |
| バーナー | 440 | 220 | 105 |

※寸銅鍋の使用範囲36cm

BG-218
(二重型卓上用)

●種火なし・コックカバー付

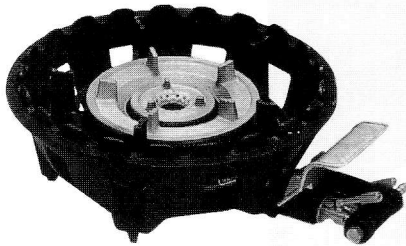

●LPG 9,450kcal/h (10.99kw)
●12,13A 10,109kcal/h (11.74kw)

| 品名 | 全長(mm) | 幅(mm) | 高さ(mm) |
|------|--------|-------|--------|
| セット | 410 | 330 | 130 |
| バーナー | 370 | 250 | 110 |

※バーナーのみの使用はさけ、必ず下枠とセットでご使用下さい。
※寸銅鍋の使用範囲36cm

BG-205P
(二重型羽ナシ)

●種火付

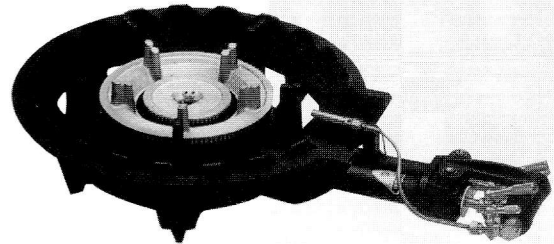

BG-218P
(二重型卓上用)

●種火付・コックカバー付

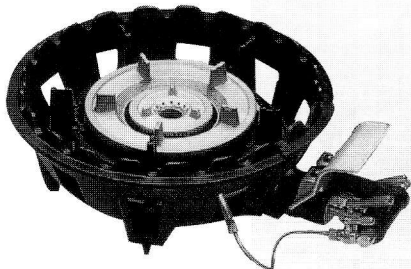

BG-318
(三重型卓上用)

●種火なし・コックカバー付

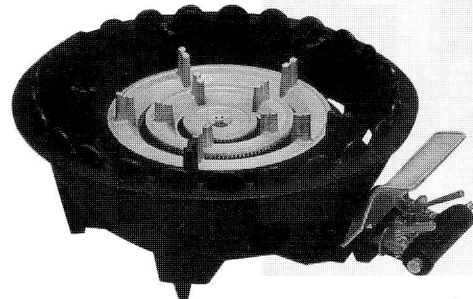

●LPG 16,580kcal/h (19.28kw)
●12,13A 19,890kcal/h (23.13kw)

| 品名 | 全長(mm) | 幅(mm) | 高さ(mm) |
|------|--------|-------|--------|
| セット | 510 | 450 | 190 |
| バーナー | 440 | 330 | 155 |

※バーナーのみの使用はさけ、必ず下枠とセットでご使用下さい。
※寸銅鍋の使用範囲42cm

BG-208 BG-218
バーナー本体比較写真

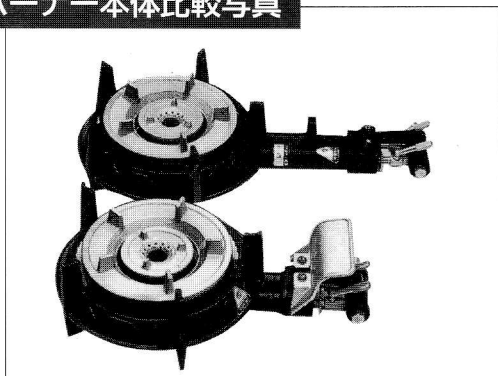

BG-318P
(三重型卓上用)

●種火付・コックカバー付

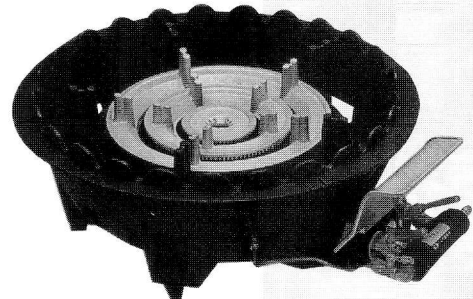

テーブルコンロシリーズ

BG-701 (一連)

ステン汁受
親子バーナー



- LPG 5,780kcal/h (6.72kw)
- 12,13A 6,850kcal/h (7.97kw)

| 幅 | 奥行 | 高さ |
|-----|-----|-----|
| 280 | 300 | 150 |

BG-703 (三連)

ステン汁受
親子バーナー
テーブル用上置 (別売)

中華用上置サイズ
上径285mm 高さ60mm
下径275mm



- LPG 17,340kcal/h (20.16kw)
- 12,13A 20,550kcal/h (23.91kw)

| 幅 | 奥行 | 高さ |
|-----|-----|-----|
| 850 | 300 | 150 |

BG-702 (二連)

ステン汁受
親子バーナー

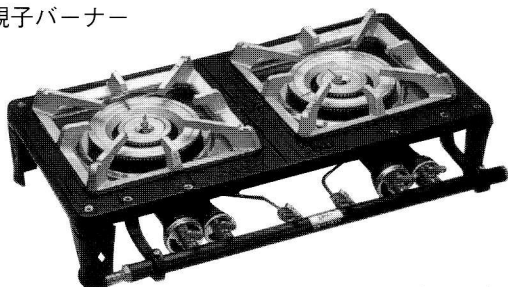

- LPG 11,560kcal/h (13.4kw)
- 12,13A 13,700kcal/h (15.94kw)

| 幅 | 奥行 | 高さ |
|-----|-----|-----|
| 560 | 300 | 150 |

BG-713 (三連)

ステン汁受
穴明バーナー
テーブル用上置 (別売)



- LPG 13,770kcal/h (16.2kw)
- 12,13A 15,930kcal/h (18.51kw)

| 幅 | 奥行 | 高さ |
|-----|-----|-----|
| 850 | 300 | 150 |

BG-702L (二連大)

ステン汁受
親子バーナー

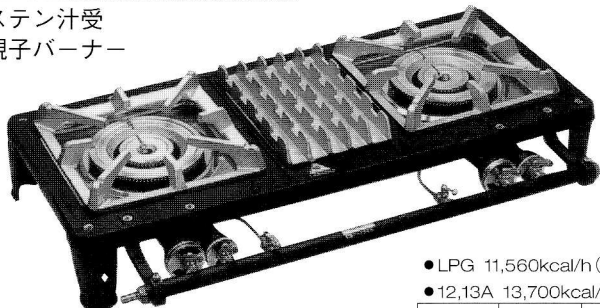

- LPG 11,560kcal/h (13.4kw)
- 12,13A 13,700kcal/h (15.94kw)

| 幅 | 奥行 | 高さ |
|-----|-----|-----|
| 700 | 300 | 150 |